

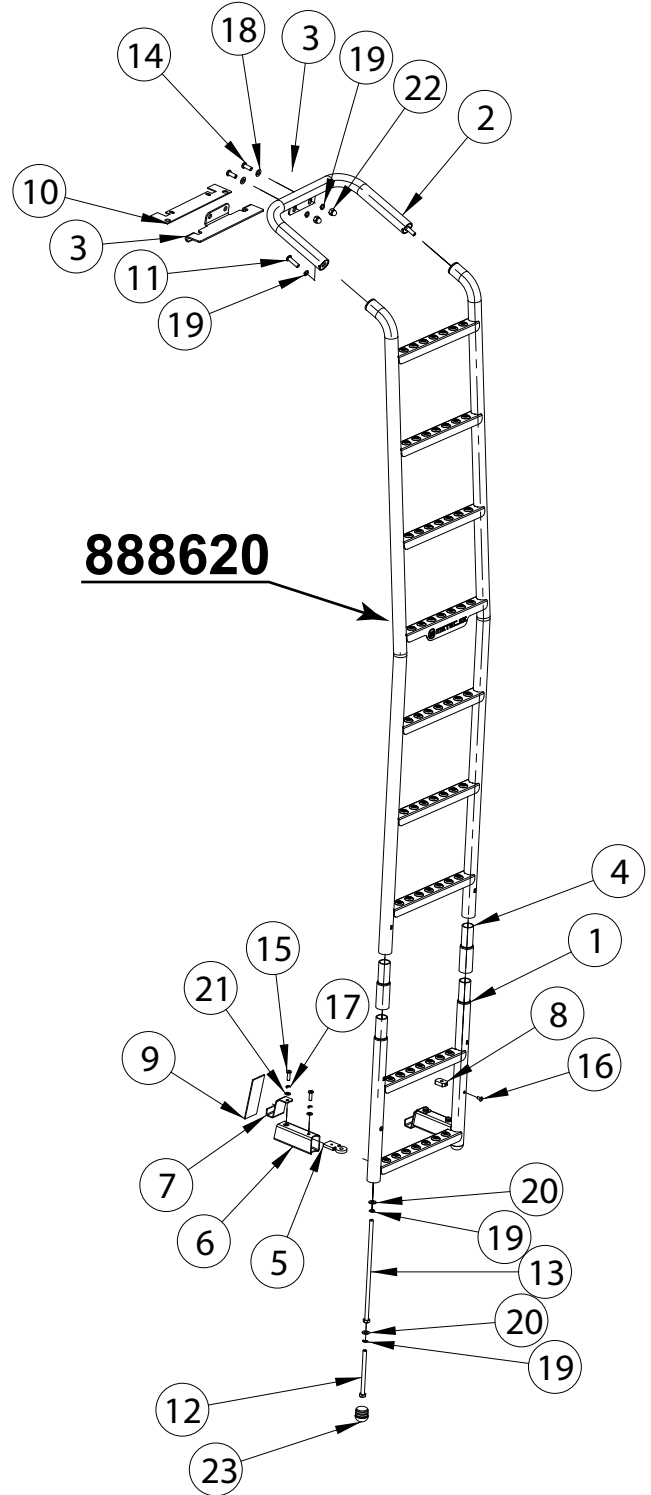

Renault Master / Opel Monavo 2010-

Art. 828520

Redeli täienduskomplekt | Ladder extension, mounting set | Выдвижение лестницы, монтажный набор |
Leiterverlängerung, Befestigungssatz



- | | |
|---|---|
| 1. Lisamoodul / additional module / дополнительный модуль / Zusatzmodul | 1 |
| 2. Ülemine moodul / upper module / верхний модуль / Oberes Modul | 1 |
| 3. Kronstein / bracket / кронштейн / Konsole | 1 |
| 4. Vahelüli / spacer / промежуточная распорка / Abstandshalter | 2 |
| 5. Plaat / plate / пластина / Platte M6 | 2 |
| 6. Kronstein / bracket / кронштейн / Konsole | 2 |
| 7. Plaat / plate / пластина / Platte | 2 |
| 8. Plaat / plate / пластина / Platte | 2 |
| 9. Kompensaator / compensator / компенсатор / Kompensator | 2 |
| 10. Kompensaator / compensator / компенсатор / Kompensator | 1 |
| 11. Polt / bolt / болт / Bolzen M10x40 | 2 |
| 12. Polt / bolt / болт / Bolzen M8x110 | 2 |
| 13. Polt / bolt / болт / Bolzen M8x200 | 2 |
| 14. Polt / bolt / болт / Bolzen M8x20 | 2 |
| 15. Polt / bolt / болт / Bolzen M6x20 | 4 |
| 16. Polt / bolt / болт / Bolzen M5x10 | 2 |
| 17. Vedruseib / spring washer / пружинная шайба / Federnscheibe A6 | 4 |
| 18. Seib / washer / шайба / Scheibe 8,4x16x1,6 DIN 125 | 4 |
| 19. Vedruseib / spring washer / пружинная шайба / Federnscheibe A8 | 8 |
| 20. Seib / washer / шайба / Scheibe 8,4x16x1,6 DIN 125-A2 | 4 |
| 21. Seib / washer / шайба / Scheibe 6,4x12x1,6 | 4 |
| 22. Mutter / nut / гайка / Mutter M8 | 2 |
| 23. Kate / cover / крышка / Decke | 2 |

Kaal / Weight / Масса / Gewicht: 12,5 kg

Paigaldusaeg ilma elektritöödeta / Time of mounting w/o wiring works / Время установки без электромонт. работ /
Einbauzeit ohne elektrische arbeit: 60 min

Vajalikud tööriistad / Required Tools / Необходимые инструменты / Benötigte Werkzeuge



M6 - 11 Nm
M8 - 25 Nm

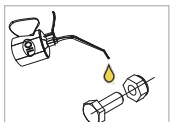

Renault Master / Opel Monavo 2010-

Redeli täienduskomplekt | Ladder extension, mounting set | Выдвижение лестницы, монтажный набор | Leit-
erverlängerung, Befestigungssatz

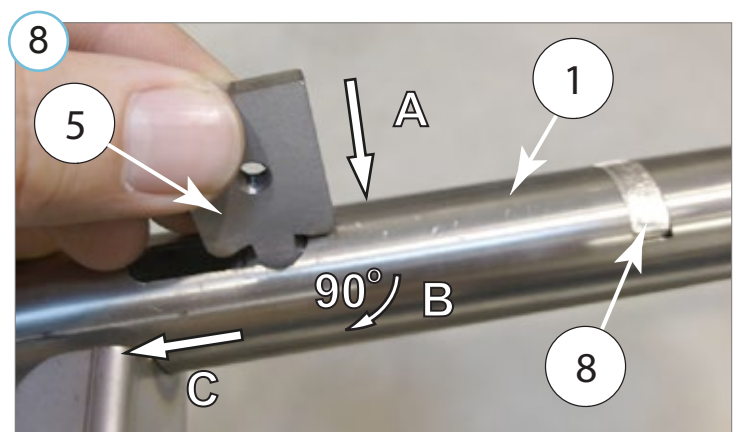
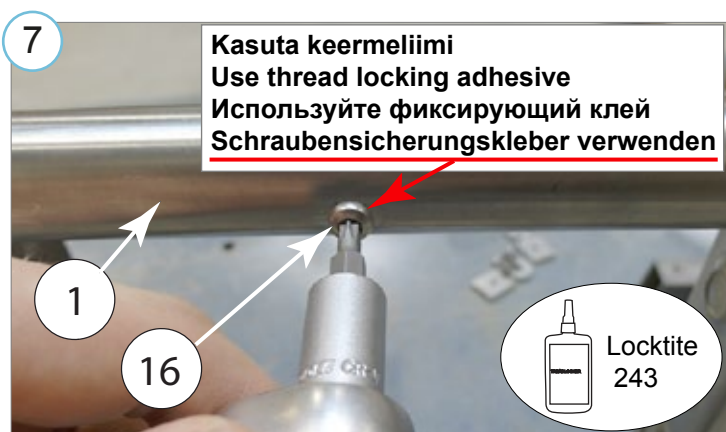
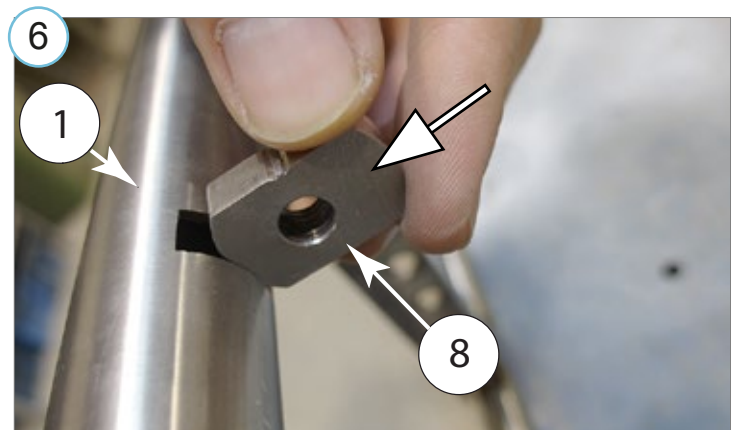
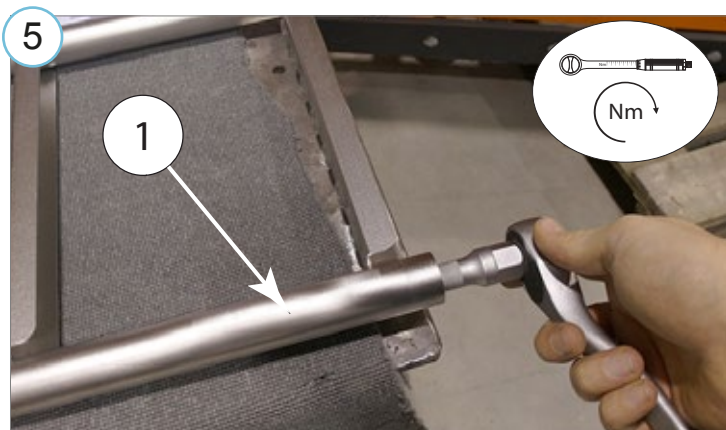
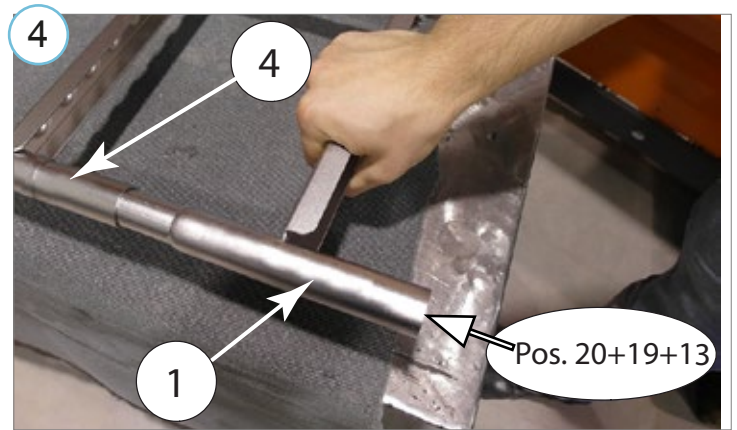
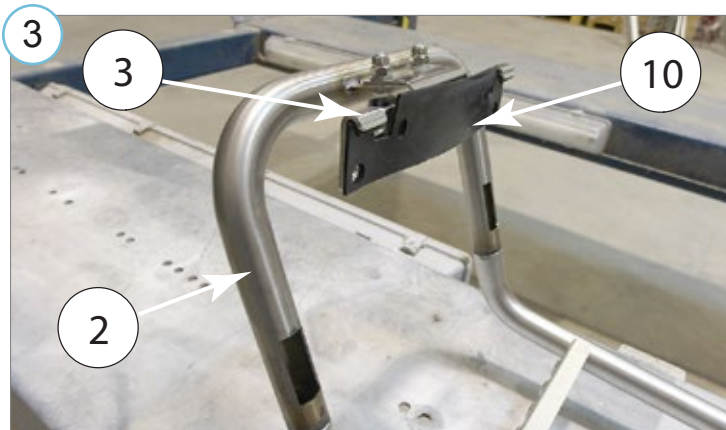
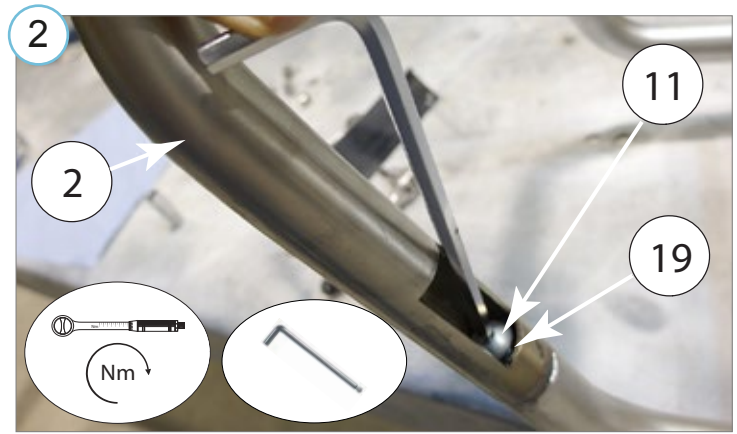
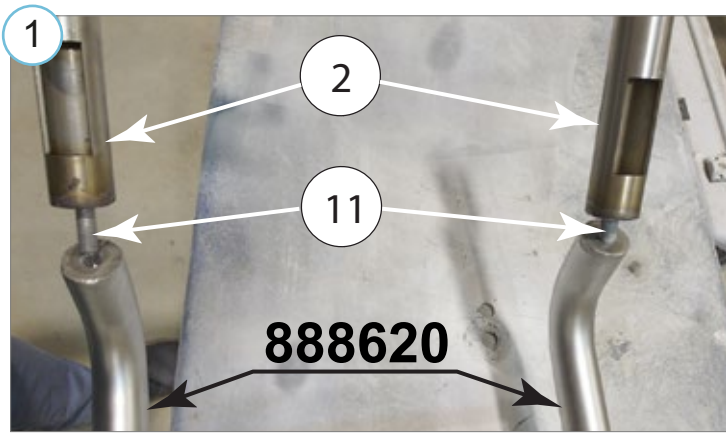

Renault Master / Opel Monavo 2010-

Redeli täienduskomplekt | Ladder extension, mounting set | Выдвижение лестницы, монтажный набор | Leit-
erverlängerung, Befestigungssatz

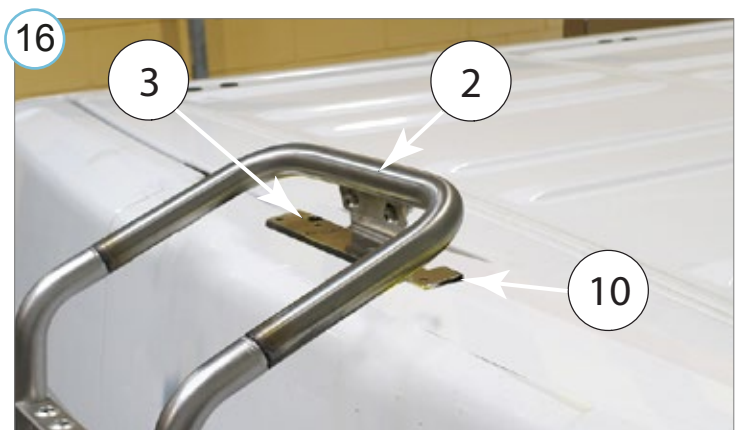
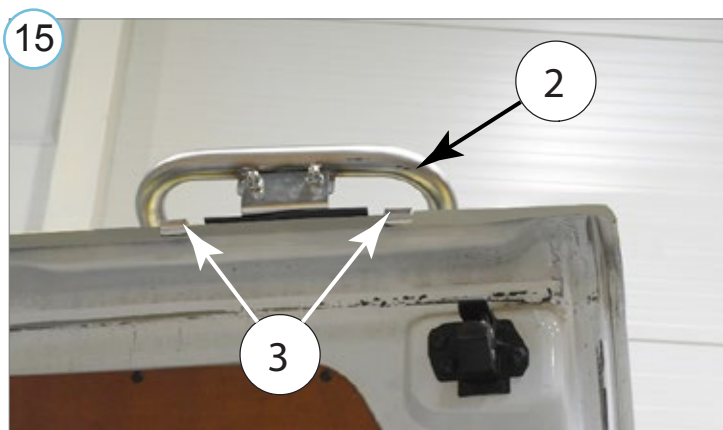
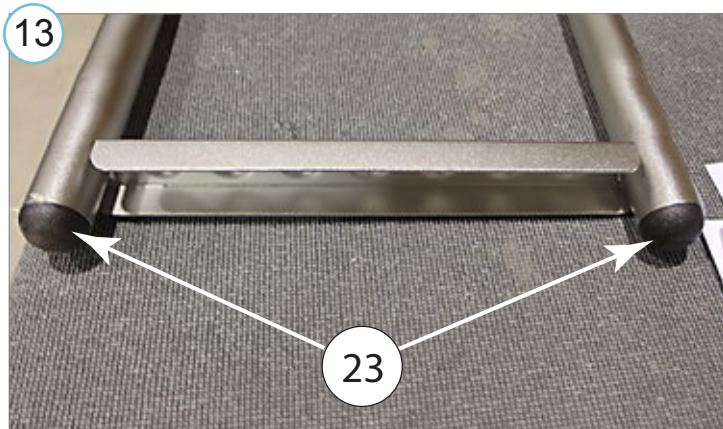
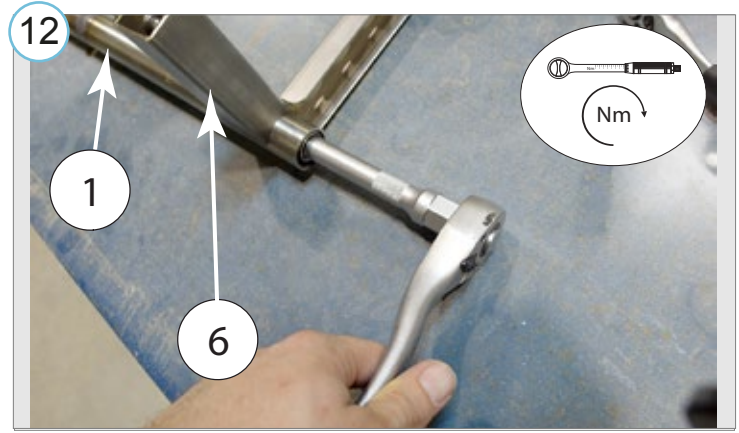
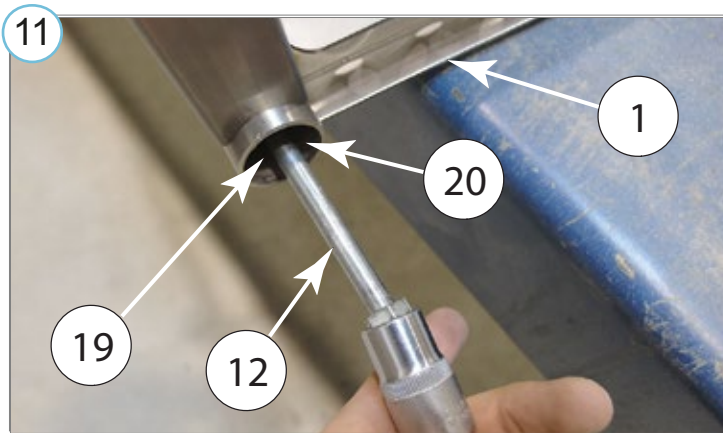
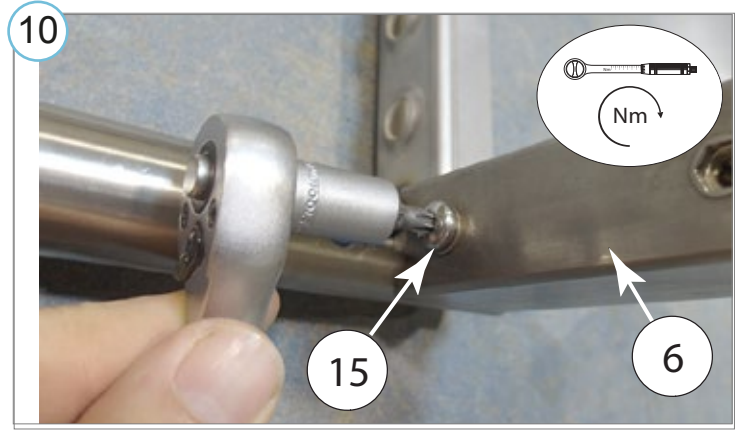
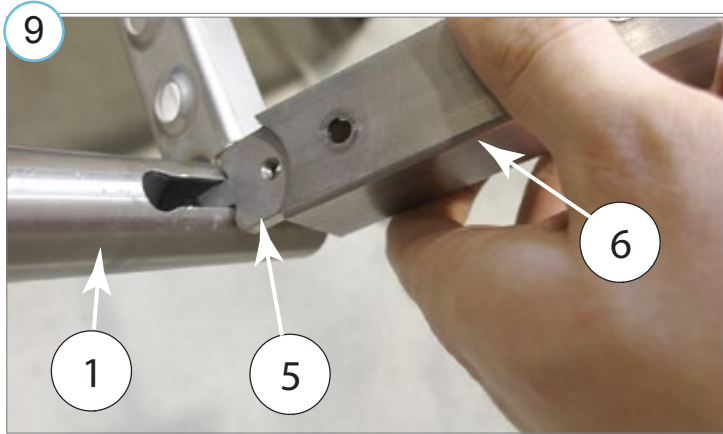

Renault Master / Opel Monavo 2010-

Redeli täienduskomplekt | Ladder extension, mounting set | Выдвижение лестницы, монтажный набор | Leit-
erverlängerung, Befestigungssatz

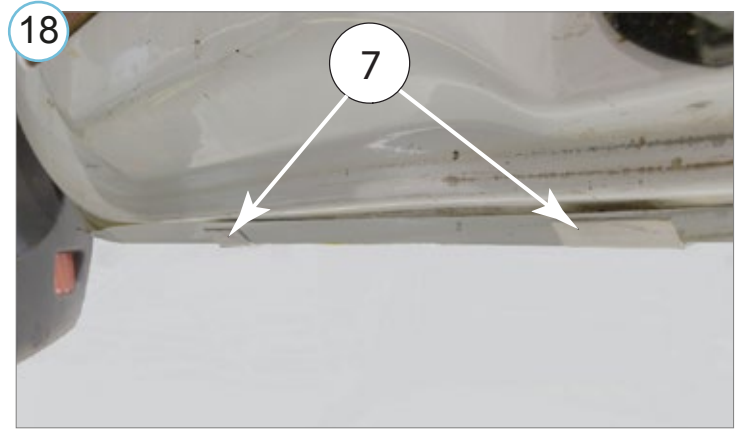
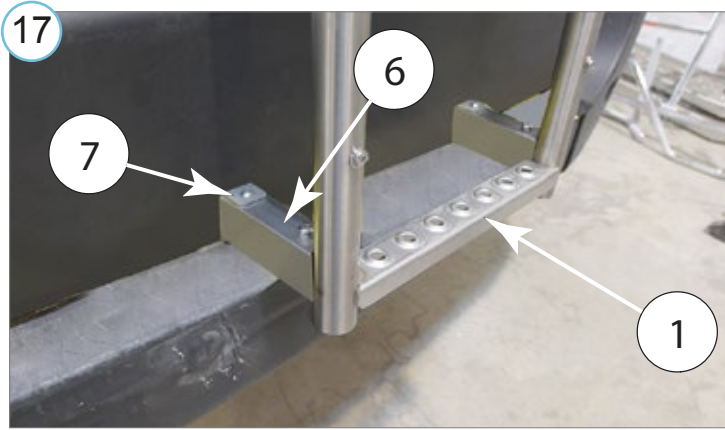

19

NB!

**Kasutage redelit AINULT
suletud uksega**

**Use ladder ONLY with
closed door**

**Используйте лестницу
ТОЛЬКО с закрытой дверью**

**Verwenden Sie die Leiter
NUR bei geschlossener Tür**

**Redeli maksimaalne
kandevõime**

**Maximum load
capacity of the ladder**

**Максимальная
грузоподъемность
лестницы**

**Maximale
Tragfähigkeit
der Leiter**

120 kg

20

Diagram 20 shows the tools required for installation: a wrench and a screwdriver. It also shows a car with a ladder attached to the side. A torque specification of 10 000 Nm is indicated. A calendar icon shows the date 1x, indicating that the ladder should be used only once.

• Kui METEC toode ei vasta Teile ootustele või kui on tegemist toote ebapiisava kvaliteediga, siis pretensioonid esitada lehel www.metec.ee
• If the METEC product does not meet Your expectations or if it is a product of insufficient quality, then you can submit a claim at www.metec.ee
• Если METEC продукт не соответствует Вашим ожиданиям или это продукт недостаточного качества, то претензию предъявить можно на сайте www.metec.ee
• Wenn METEC Produkt nicht Ihren Erwartungen entspricht oder wenn es um Qualitätsmängel geht, dann bitte die Ansprüche auf Seite www.metec.ee einreichen