



Renault Trafic / Opel Vivaro 14-

Art. 828490, 888496, 888497

Töötulede laternakanduri montaažikomplekt | Lamp holder for working lights, mounting kit | Носител фар рабочего освещения, монтажный комплект | Scheinwerferbügel für arbeitsleuchten, Montagesatz



- | | |
|---|----|
| 1. Laternaklamber / clamp for lamp / зажим для лампы / Schelle | 2 |
| 2. Klamber / clamp / зажим / Schelle | 4 |
| 3. Kronstein / bracket / кронштейн / Konsole | 2 |
| 4. Kronstein / bracket / кронштейн / Konsole | 4 |
| 5. Magnetkinnitus / magnetic fastening / магнитное крепление / Magnetbefestigung d=66 M8x15 | 2 |
| 6. Kompensaator / compensator / компенсатор / Kompensator | 2 |
| 7. Kummiseib / rubber washer / резиновая шайба / Gummischeibe d=25/5 | 2 |
| 8. Polt / bolt / болт / Bolzen M8x20 | 12 |
| 9. Polt / bolt / болт / Bolzen M6x25 | 2 |
| 10. Mutter / nut / гайка / Mutter M8 DIN 985 | 12 |
| 11. Mutter / nut / гайка / Mutter M8 DIN 934 | 2 |
| 12. Seib / washer / шайба / Scheibe 8,4x16x1,6 | 26 |
| 13. Seib / washer / шайба / Scheibe 6,6x22x2 | 2 |
| 14. Vedruseib / spring washer / пружинная шайба / Federnscheibe A8 | 2 |
| 15. Vedruseib / spring washer / пружинная шайба / Federnscheibe A6 | 2 |

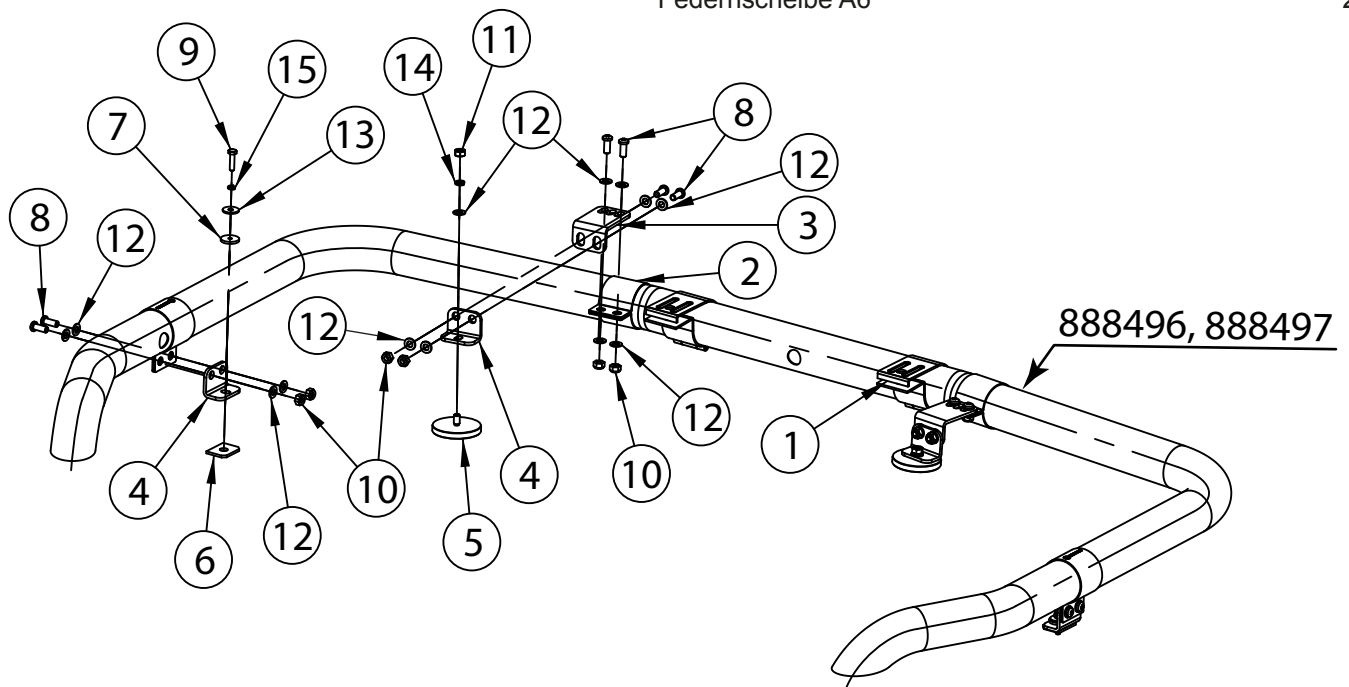

M8 - 25Nm

Kaal / Weight / Масса / Gewicht: 9,5 kg (888497), 10,5 kg (888496)

Maksim. lubatud laternapaigaldise kaal / Max. weight of assembly of extralights / Максимально допустимая масса дополнительных фар / maximale zulässige Gewicht der Zusatzscheinwerfer: 5,2 kg

(koos tulede ülemise kinnitusega / with upper supports / с верхней опоры / mit der oberen Halterung: 6,4kg)

Paigaldusaeg / Time of mounting / Время установки / Einbauzeit: 60 min

Vajalikud tööriistad / Required Tools / Необходимые инструменты / Benötigte Werkzeuge

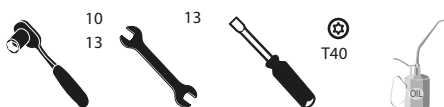

Renault Trafic / Opel Vivaro 14 -

Töötulede laternakanduri montaažikomplekt | Lamp holder for working lights, mounting kit | Носител фар рабочего освещения, монтажный комплект | Scheinwerferbügel für arbeitsleuchten, Montagesatz

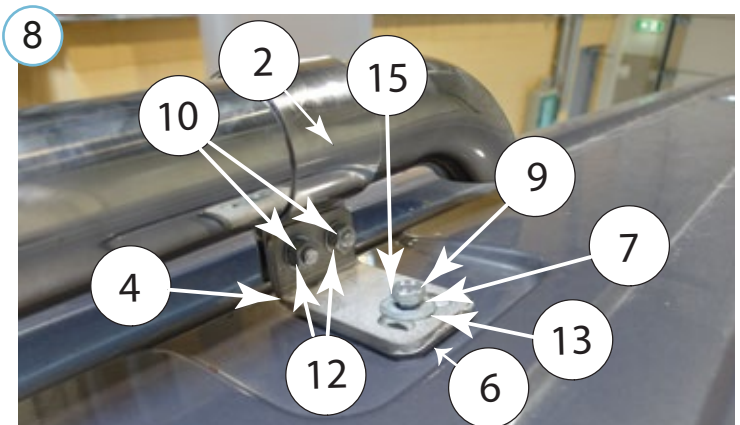
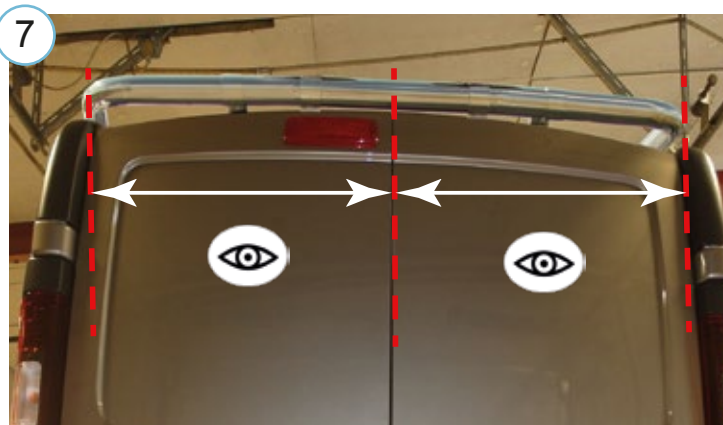
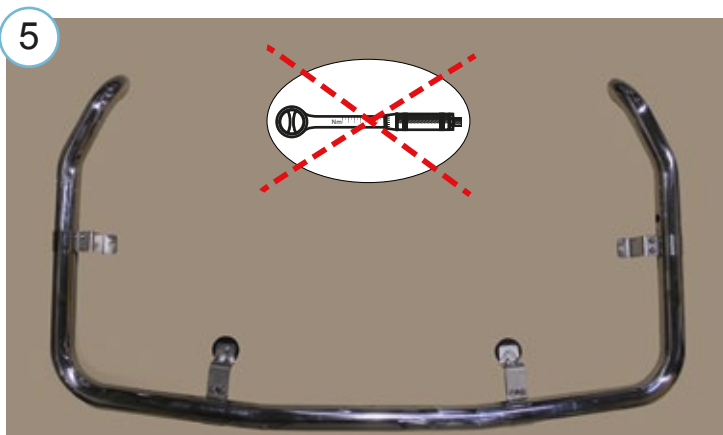
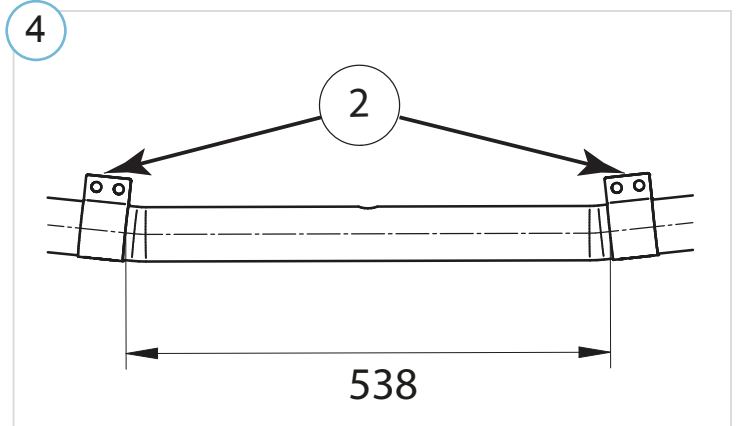
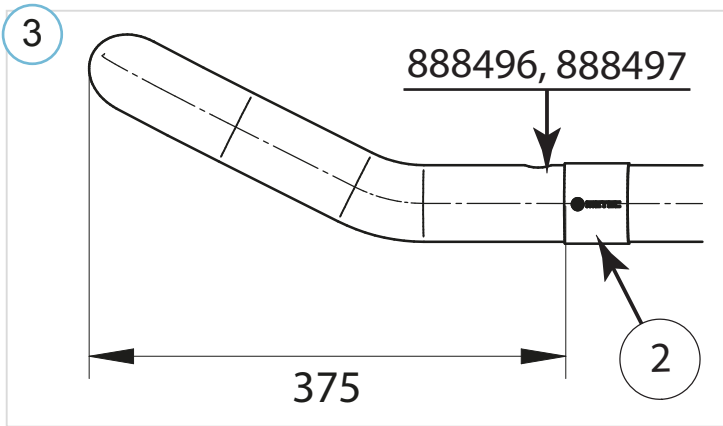

Renault Trafic / Opel Vivaro 14-

Töötulede laternakanduri montaažikomplekt | Lamp holder for working lights, mounting kit | Носитель фар рабочего освещения, монтажный комплект | Scheinwerferbügel für arbeitsleuchten, Montagesatz

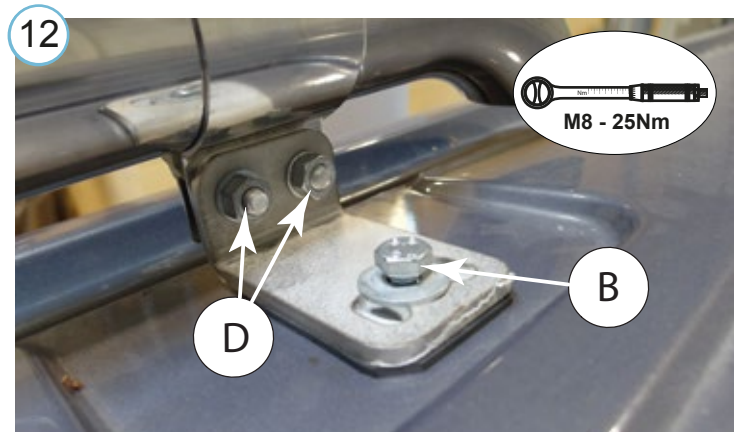
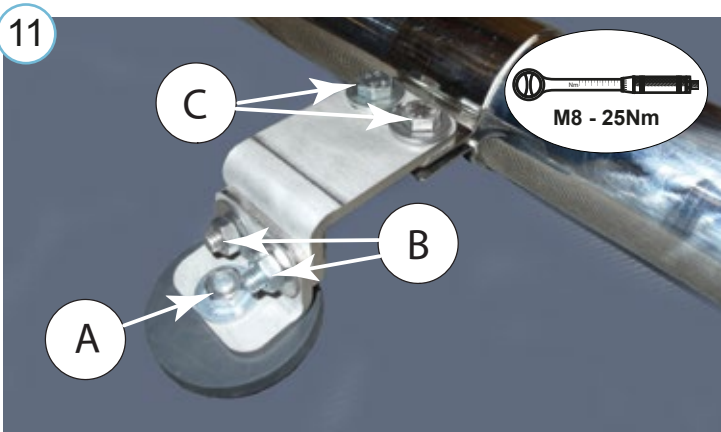
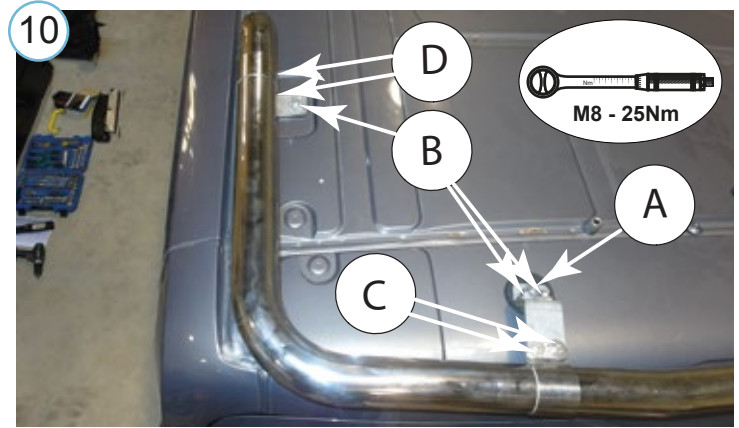
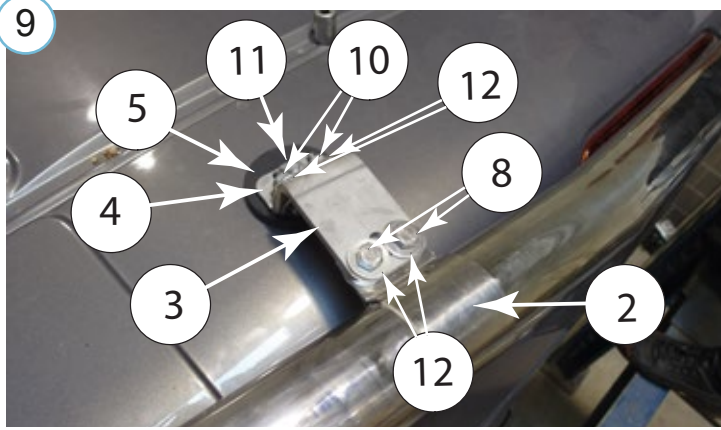

- Kui METEC toode ei vasta Teile ootustele või kui on tegemist toote ebapiisava kvaliteediga, siis pretensioonid esitada lehel www.metec.ee
- If the METEC product does not meet Your expectations or if it is a product of insufficient quality, then you can submit a claim at www.metec.ee
- Если METEC продукт не соответствует Вашим ожиданиям или это продукт недостаточного качества, то претензию предъявить можно на сайте www.metec.ee
- Wenn METEC Produkt nicht Ihren Erwartungen entspricht oder wenn es um Qualitätsmängel geht, dann bitte die Ansprüche auf Seite www.metec.ee einreichen

