



Opel Movano / Renault Master 10-

Art. 828498, 888496, 888497 (H2)

Töötulede laternakanduri montaažikomplekt | Lamp holder for working lights, mounting kit | Носител фар рабочего освещения, монтажный комплект | Scheinwerferbügel für arbeitsleuchten, Montagesatz



- | | |
|---|----|
| 1. Laternaklamber / clamp for lamp / зажим для лампы / Shelle | 2 |
| 2. Klamber / clamp / зажим / Schelle | 6 |
| 3. Kronstein / bracket / кронштейн / Konsole | 2 |
| 4. Kronstein / bracket / кронштейн / Konsole | 2 |
| 5. Kronstein / bracket / кронштейн / Konsole | 2 |
| 6. Kronstein / bracket / кронштейн / Konsole | 2 |
| 7. Magnetkinnitus / magnetic fastening / магнитное крепление / Magnetbefestigung d=66 M8x15 | 4 |
| 8. Kompensaator / compensator / компенсатор / Kompesator | 2 |
| 9. Kummiseib / rubber washer / резиновая шайба / Gummischeibe | 4 |
| 10. Polt / bolt / болт / Bolzen M8x25 | 20 |
| 11. Mutter / nut / гайка / Mutter M8 DIN 934 | 4 |
| 12. Mutter / nut / гайка / Mutter M8 DIN 985 | 20 |
| 13. Seib / washer / шайба / Scheibe 8,4x16x1,6 | 36 |
| 14. Seib / washer / шайба / Scheibe 8,4x24x2 | 8 |
| 15. Vedruseib / spring washer / пружинная шайба / Federnscheibe A8 | 4 |

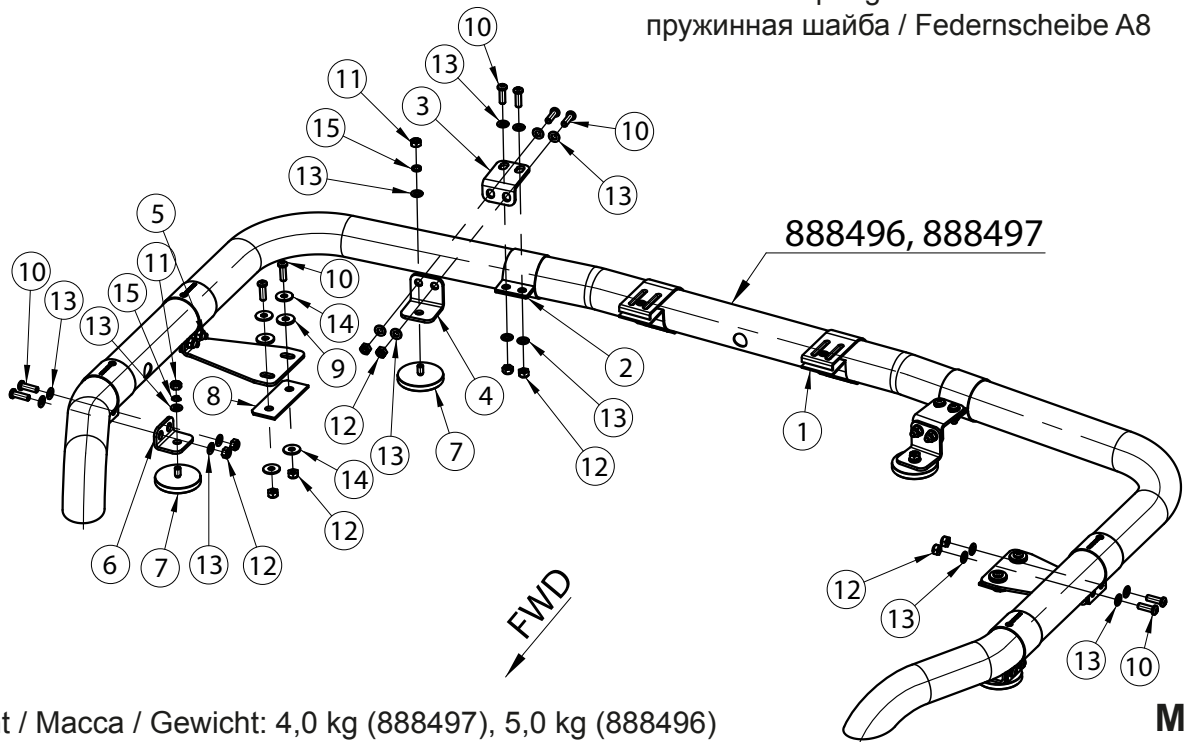

888496, 888497

M8 - 25Nm

Kaal / Weight / Масса / Gewicht: 4,0 kg (888497), 5,0 kg (888496)

Maksim. lubatud laternapaigaldise kaal / Max. weight of assembly of extralights / Максимально допустимая масса дополнительных фар / maximale zulässige Gewicht der Zusatzscheinwerfer: 5,2 kg

(koos tulede ülemise kinnitusega / with upper supports / с верхней опоры / mit der oberen Halterung: 6,4kg)

Paigaldusaeg / Time of mounting / Время установки / Einbauzeit: 60min

Vajalikud tööriistad / Required Tools / Необходимые инструменты / Benötigte Werkzeuge

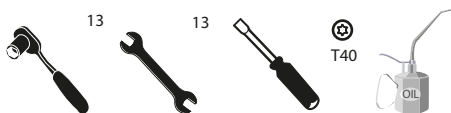

Opel Movano / Renault Master 10-

Töötulede laternakanduri montaažikomplekt | Lamp holder for working lights, mounting kit | Носител фар рабочего освещения, монтажный комплект | Scheinwerferbügel für arbeitsleuchten, Montagesatz

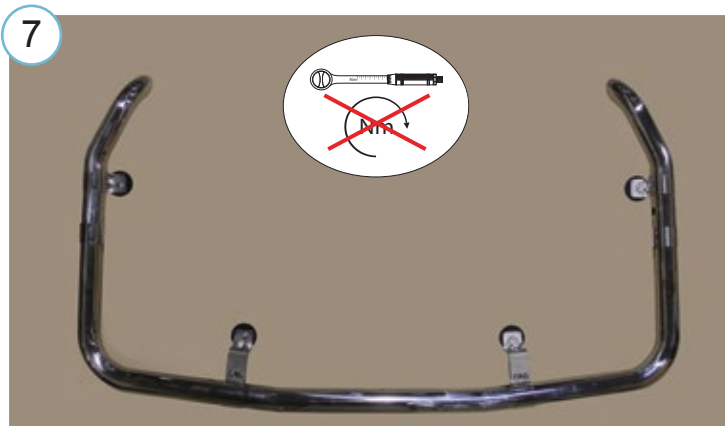
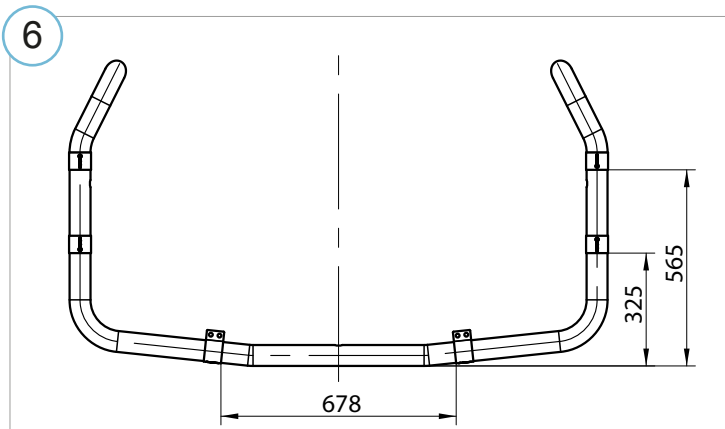
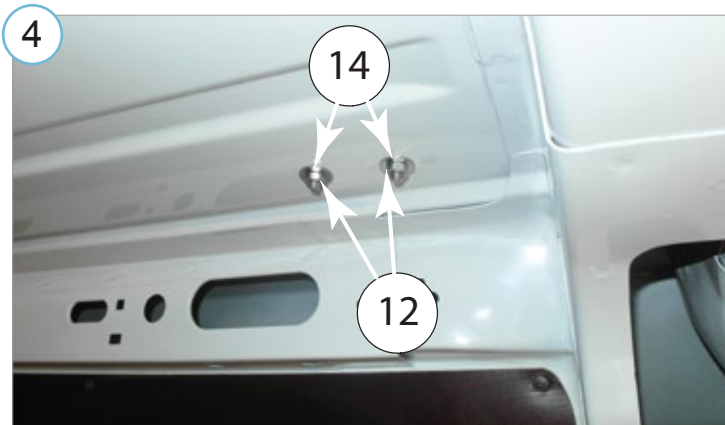
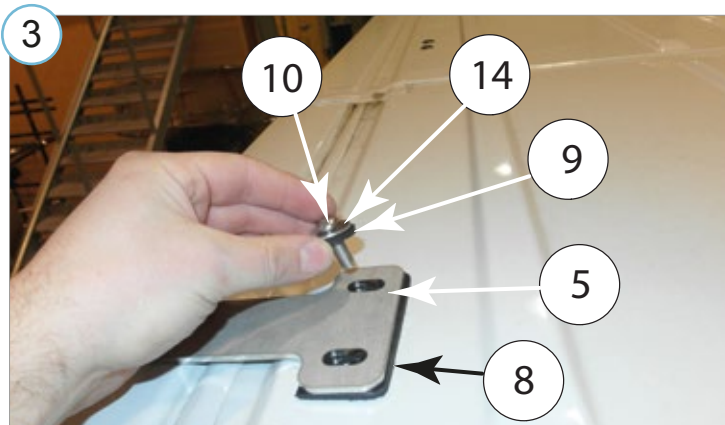
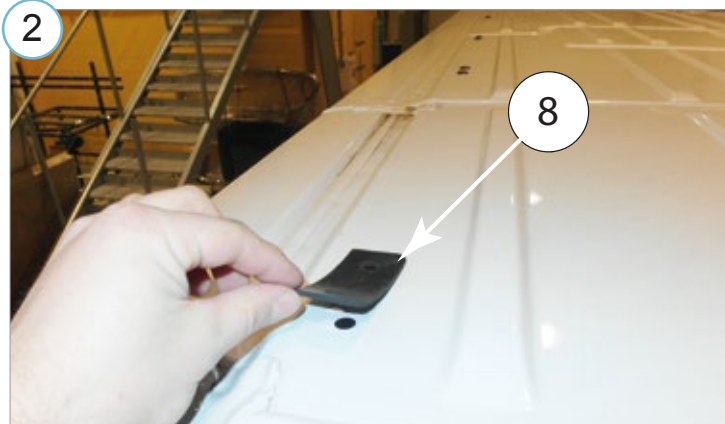

Opel Movano / Renault Master 10-

Töötulede laternakanduri montaažikomplekt | Lamp holder for working lights, mounting kit | Носител фар рабочего освещения, монтажный комплект | Scheinwerferbügel für arbeitsleuchten, Montagesatz

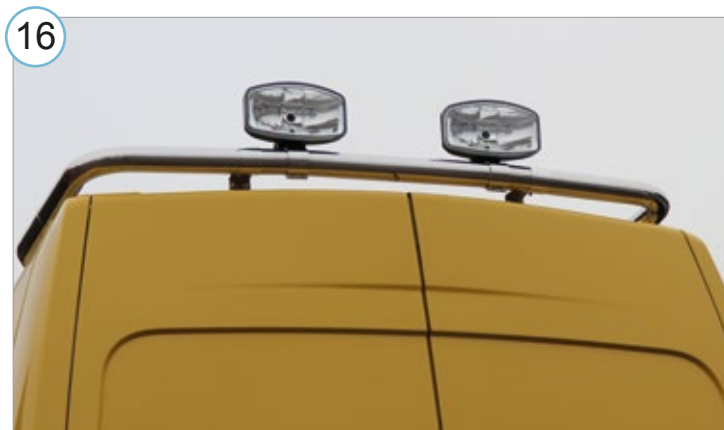
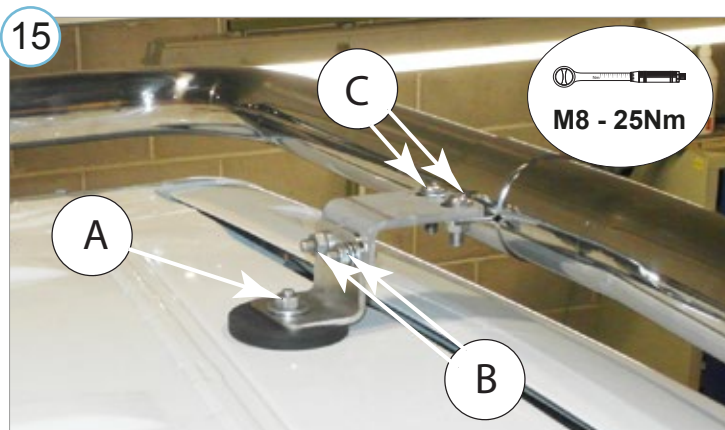
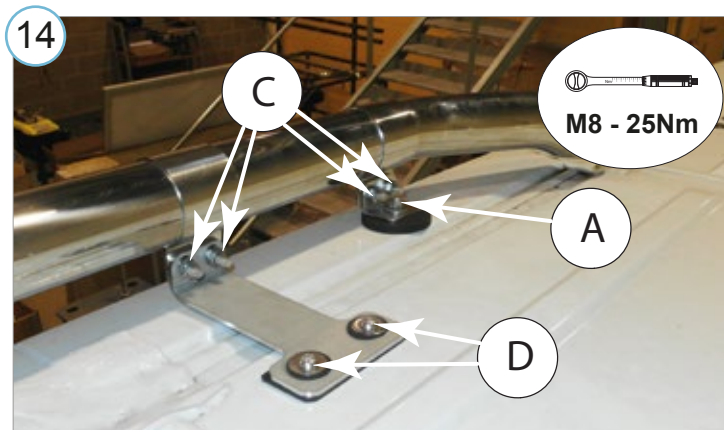
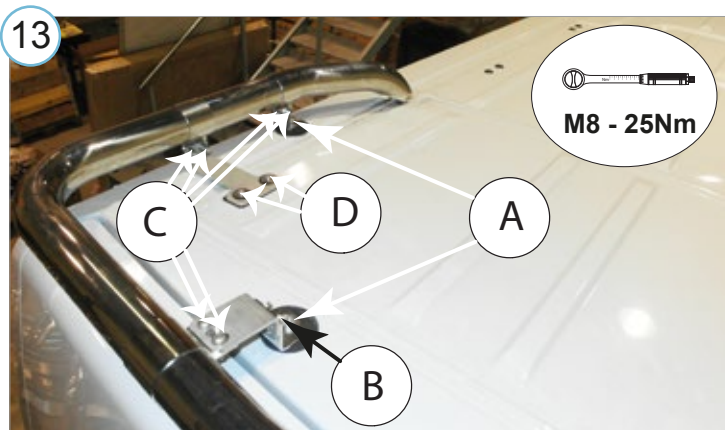
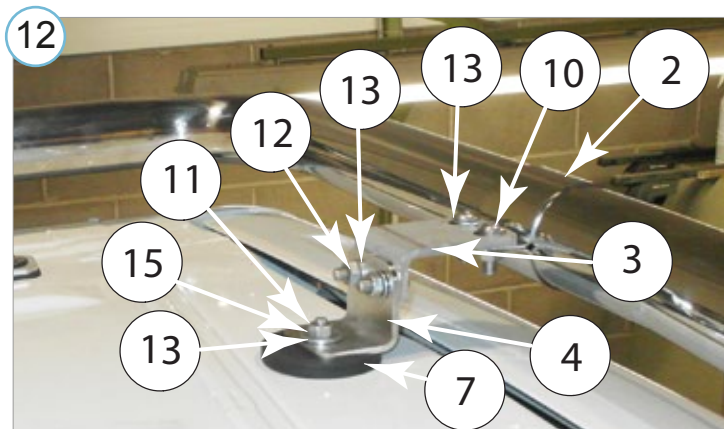
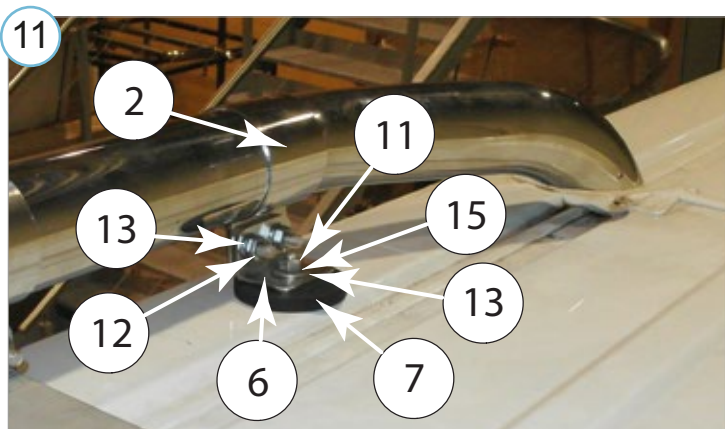
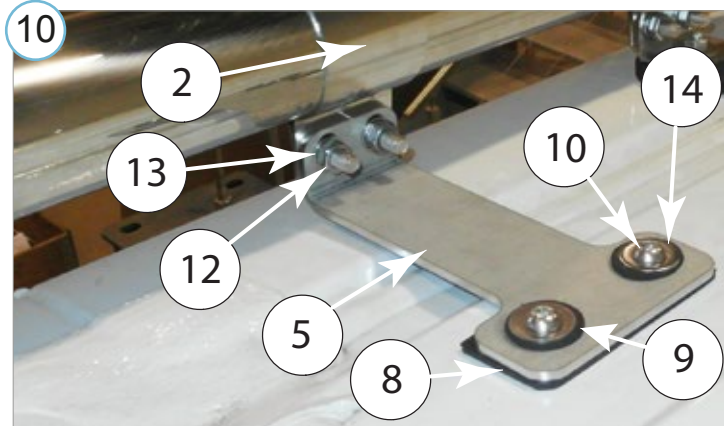
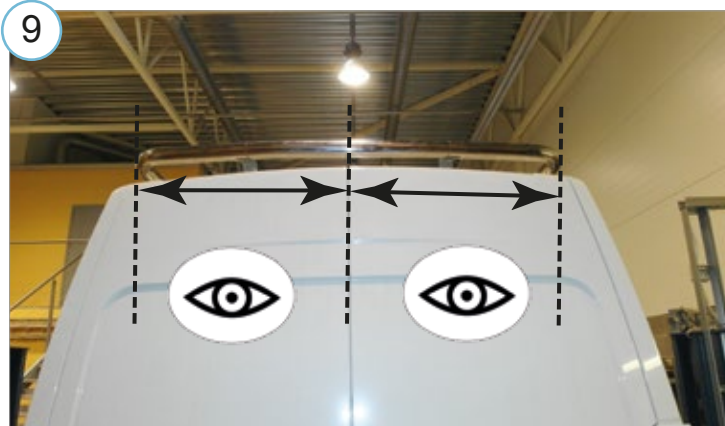

• Kui METEC toode ei vasta Teie ootustele või kui on tegemist toote ebapiisava kvaliteediga, siis pretensioonid esitada lehel www.metec.ee
 • If the METEC product does not meet Your expectations or if it is a product of insufficient quality, then you can submit a claim at www.metec.ee
 • Если METEC продукт не соответствует Вашим ожиданиям или это продукт недостаточного качества, то претензию предъявить можно на сайте www.metec.ee
 • Wenn METEC Produkt nicht Ihren Erwartungen entspricht oder wenn es um Qualitätsmängel geht, dann bitte die Ansprüche auf Seite www.metec.ee einreichen

